

# omegasat

## Família KAZA



### 01 VERIFICAÇÕES INICIAIS DA INSTALAÇÃO

- Verificar e determinar o melhor local para instalação.
- Verificar se o ponto de energia elétrica é compatível com automatizador adquirido, podendo ser: monofásico (127v; 220v) ou trifásico (220v; 380v).
- Manualmente, abra e feche a folha do portão verificando possíveis problemas mecânicos do sistema.
- A força utilizada para abrir ou fechar o portão deve ser a mesma.
- Verificar se a temperatura ambiente está adequada para o seu modelo de automatizador conforme especificado na etiqueta do produto. **Verificar se o ponto de energia elétrica é compatível com automatizador adquirido, podendo ser: monofásico (127v; 220v) ou trifásico (220v; 380v).**
- Verificar as roldanas e rolamentos do portão, se giram livremente.
- Verificar se o piso da instalação da máquina está consistente, caso contrário fazer uma base de concreto nas medidas de acordo com o necessário.
- Verificar dimensionamento dos cabos.
- Verificar para instalação no piso se existe a possibilidade de acúmulos de água no local.
- Para a instalação elétrica consultar o manual específico, verificando o modelo do automatizador.
- Aviso: siga todas as instruções de segurança e instalação corretamente para evitar ferimentos graves. A instalação deverá ser feita por um profissional, procure um distribuidor.

### 02 VISÃO GERAL

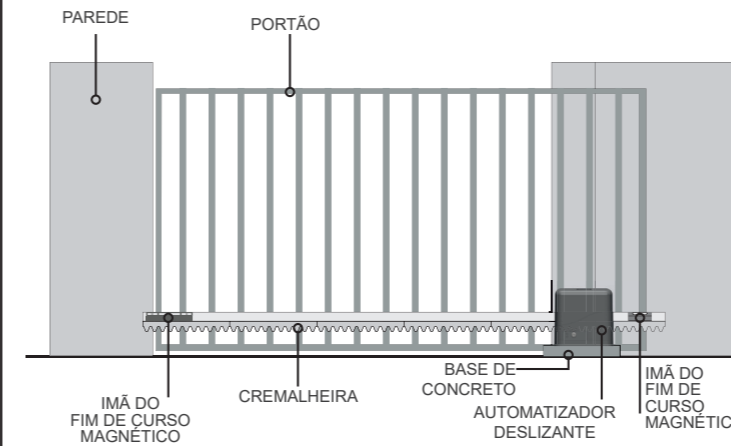

### 03 BASE DE INSTALAÇÃO

O tamanho da base será feito de acordo com o tamanho do automatizador.

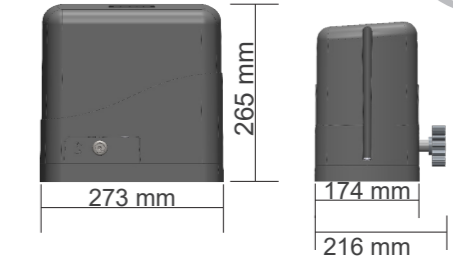

### 04 INSTALAÇÃO MECÂNICA

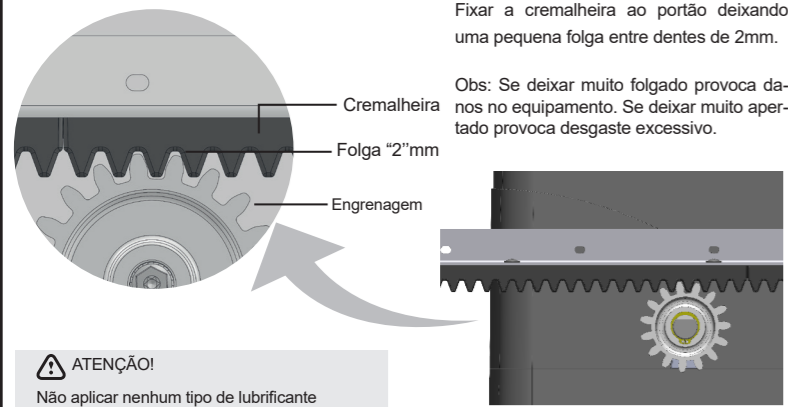

### 05 INSTALAÇÃO MECÂNICA

Observar quando o portão estiver totalmente fechado a quantidade de sobra de cremalheira (ver imagem).

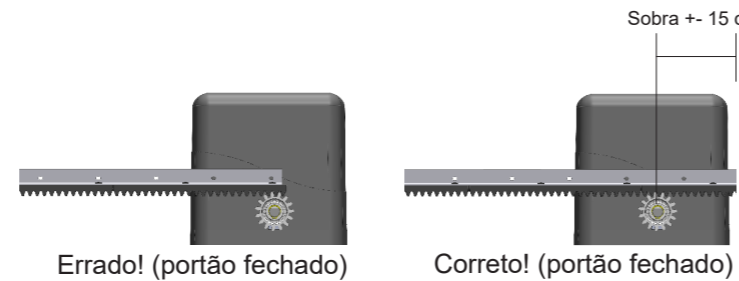

### 06 INSTALAÇÃO MECÂNICA

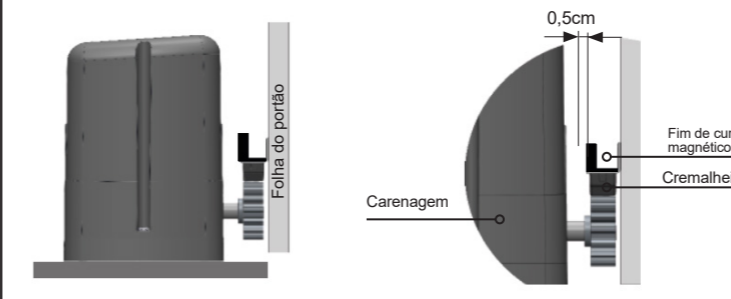

O fim de curso magnético deve ficar a uma distância máxima de 0,5cm a partir da face externa da carenagem.

### 07 INSTALAÇÃO MECÂNICA

Fixe (verifique a posição do sensor do motor) os sensores de fim de curso nas extremidades da cantoneira da cremalheira utilizando os parafusos que os acompanham. Após a fixação verifique a abertura e o fechamento do portão.

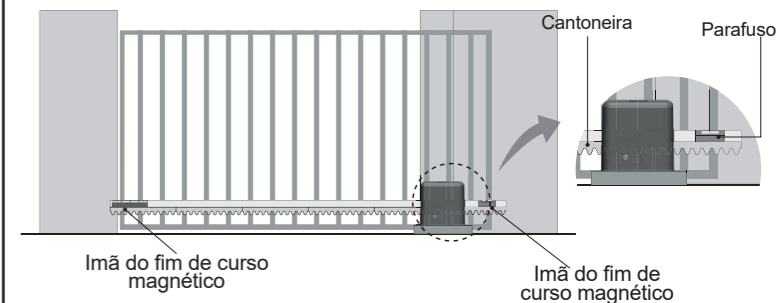

### 08 DESTRAVE MANUAL

Em caso de falta de energia, você pode alternar facilmente o equipamento do modo automático para o modo manual e vice-versa, como demonstrado nos exemplos abaixo:

1. Utilize a chave de segredo que acompanha o seu produto e insira na fechadura
2. Gire a chave para destravar
3. Puxe a alavanca até o final.



Nota: Inverter o processo para voltar ao modo automático.

### 09 ESPECIFICAÇÕES TÉCNICAS

MODELO	KAZA 300 STD
Tensão Nominal	127V-Hz/ 220v-60Hz
Potência do motor	1/5 CV
Potência aproximada de consumo	400W-127V/ 350W-220V
Corrente nominal	3,5A/ 1,8A
Rotação do motor	1600rpm
Classe	2
Grau de proteção IP	IPX4
Protetor térmico do motor	150 °C
Carga	350N
Ciclos de operação	20 ciclos/ hora
Tempo de abertura	12s

### 10 RECOMENDAÇÕES AO INSTALADOR

Em caso de dúvidas com relação ao funcionamento e/ou instruções deste manual, consulte seu distribuidor.

#### 10.1 ESPECIFICAÇÕES TÉCNICAS

- Chave fixa 8 , 10 , 13 , 17 e 19mm
- Chave tipo canhão 8 e 10mm
- Chave Phillips
- Chave Allen 3mm
- Chave de fenda
- Chave Torx "T25"
- Alicates de corte
- Alicates universais
- Brocas de metal duro 1/4", 3/8"
- Broca aço rápido 1/4", 3/8", 3/16" e 5/16"
- Furadeira de impacto industrial
- Furadeira comum
- Máq. de solda completa (máscara)
- Soldador de estanho
- Soldador de estanho
- Soldador de estanho
- Rebiteadeira (rebite de repuxo)
- Multímetro
- Trena (5m)
- Nível
- Esquadro
- Martelo
- Esmerilhadeira
- Eletrodos

#### 10.2 DIMENSÕES

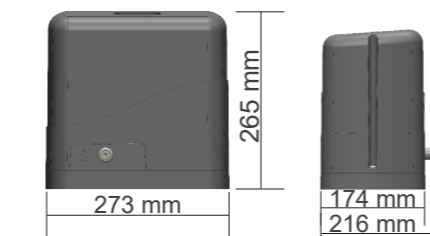

### 11 ATENÇÃO

Leia com atenção todo este manual antes de instalar e/ou operar o equipamento. Lembre-se de entregá-lo para o responsável que irá operar o produto e informe para que o guarde em local seguro para futuras consultas e/ou termo de garantia!

Este aparelho não se destina à utilização por pessoas (inclusive crianças) com capacidades físicas, sensoriais ou mentais reduzidas, ou por pessoas com falta de experiência e conhecimento, a menos que tenham recebido instruções referentes à utilização do aparelho ou estejam sob a supervisão de uma pessoa responsável pela sua segurança!

- Recomenda-se que as crianças sejam vigiadas para assegurar que elas não estejam brincando com o aparelho ou o controle remoto.
- Siga todas as instruções corretamente. A má utilização do aparelho poderá ocasionar ferimentos graves!
- Ao acionar o aparelho por interruptor fixo (botoeira) assegurar que haja visibilidade total do funcionamento. Assegurar que tenha altura mínima de 1,5 metros de altura relativa ao solo. Não permita que crianças brinquem com controles fixos ou móveis.

Em conformidade com a portaria do INMETRO, fica proibido o uso de automatizadores em portões que possuem portas sociais embutidas na estrutura do mesmo por questões de segurança, veja um exemplo na imagem ao lado:

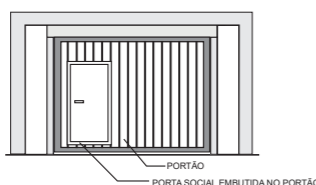

### 12 Advertências de segurança!

- Para a segurança do usuário, é obrigatório a instalação do dispositivo de segurança (fotocélula). Este acessório de segurança não acompanha o kit do automatizador, é vendido separadamente, consulte seu instalador e/ou distribuidor.
- Para a alimentação deste automatizador, é obrigatório o uso do cabo de alimentação com revestimento policloropreno (designação código 60245 iec 57) na instalação. Este item não acompanha o kit do produto e deve ser adquirido separadamente.
- Examine frequentemente a instalação para detectar desequilíbrios e sinais de desgastes ou danos nos cabos, molas e montagem. **Não usar em caso de reparos ou se for necessário um ajuste!**
- **Desligue a alimentação quando a limpeza ou outro serviço esteja sendo realizado!**

#### ATENÇÃO!

Na instalação de motor trifásico é obrigatório a utilização de "relé de falta de fase". A não utilização implicará na perda da garantia caso ocorra a queima do motor!

## OMEGASAT

### Segurança



30007737 REV04



www.omegasat.com.br

PÓS VENDA: (45) 3055-8585



### TERMO DE GARANTIA

Os produtos do segmento de Automação e Segurança possuem garantia de todas as partes, peças e componentes contra eventuais defeitos de fabricação pelo prazo de 3 (três) meses (garantia legal) mais 9 (nove) meses de garantia adicional, comprovada mediante apresentação de nota fiscal de compra do produto pelo consumidor final.

Em caso de possível problema no produto, este deverá ser encaminhado à um distribuidor autorizado OMEGASAT para esta linha de produto, e se constatado defeito de fabricação, o reparo à critério da OmeGasat, poderá incluir a substituição de peças ou placas por novas ou recondiçionadas equivalentes. Este produto e as peças substituídas serão garantidos pelo restante do prazo original.

A garantia perderá totalmente sua validade se ocorrer qualquer das hipóteses a seguir:  
a) Não forem observadas as especificações técnicas do produto e recomendações do Manual de Instalação quanto às condições de aplicação e adequação do local para instalação, tais como tensão elétrica compatível com o produto, características de uso etc.

b) Houver danos provocados por acessórios ou equipamentos acoplados ao produto que não sejam da linha de produtos da OmeGasat;

c) Tenha ocorrido mau uso, má conservação ou se o produto tiver sofrido alterações ou modificações estéticas e/ou funcionais, bem como, se tiver sido realizado conserto por pessoas ou entidades não credenciadas pela OmeGasat;

d) Quando os danos do produto forem oriundos de acidentes, sinistros, agentes da natureza (raios, inundações, desabamentos etc.), umidade, tensão na rede elétrica (sobre tensão provocada por acidentes ou flutuações excessivas da rede elétrica), influência de natureza química ou eletromagnética, decorrente do desgaste natural das partes, peças e componentes;

e) Quando houver falhas no funcionamento normal do produto decorrentes da falta de limpeza e excesso de resíduos, má conservação, bem como decorrentes da ação de animais (insetos, roedores ou animais domésticos), ou ainda, decorrentes da existência de objetos em seu interior, estranhos ao seu funcionamento e finalidade de utilização

f) Certificado de garantia ou número de série/lote forem rasurados ou apresentem sinais de adulteração.

g) O produto houver sido violado e ou peças não originais constatadas.

h) Quando não for apresentada a Nota fiscal de compra do produto.

i) Na eventualidade do Consumidor solicitar o atendimento domiciliar, deverá encaminhar-se ao Serviço Autorizado mais próximo para consulta da taxa de visita técnica. Caso seja constatada a necessidade da retirada do produto, as despesas decorrentes, transporte, segurança de ida e volta do produto, ficam sob a responsabilidade do Consumidor.

Caso não seja constatado defeito de fabricação, e seja identificado falhas provenientes de instalação ou uso inadequados, o consumidor deverá arcar com as despesas. O transporte e a embalagem do produto ficam por conta e risco do comprador. Sendo estas as condições deste Termo de Garantia complementar, a OmeGasat se reserva o direito de alterar as características gerais, técnicas e estéticas de seus produtos sem aviso prévio.

Nome do Comprador:  
Assinatura do Comprador:  
N° da Nota Fiscal:  
Data da Compra:  
Modelo:  
Distribuidor:

Lote:

# omegasat

## Familia KAZA



### 01 VERIFICACIONES INICIALES DE INSTALACIÓN

- Este automatizador se puede instalar a la derecha o a la izquierda, con el motoreductor colocado en la parte superior o inferior, por lo tanto, comprobar y determinar la mejor ubicación para la instalación.
- Verificar si la energía eléctrica es compatible con el automatismo adquirido, pudiendo ser: monofásico (127v; 220v) o trifásico (220v; 380v).
- Manualmente, abra y cierre la hoja de portón verificando posibles problemas mecánicos del sistema.
- La fuerza utilizada para abrir o cerrar de portón debe ser la misma.
- Compruebe que la temperatura ambiente es adecuada para su modelo de automatización según se especifica en la etiqueta del producto.
- Verificar si el punto de energía eléctrica es compatible con el automatismo adquirido, pudiendo ser: monofásico (127v; 220v) o trifásico (220v; 380v).
- Comprobar las roldanas y los rodamientos de portón, si giran libremente. Verificar que el piso de la instalación de la máquina es consistente, de lo contrario, hacer una base de concreto en las medidas de acuerdo con lo necesario.
- Comprobar el dimensionamiento de los cables. Comprobar para instalación en el piso si hay acumulaciones de agua en el lugar.
- Para la instalación eléctrica consultar el manual específico, verificando el modelo del automatizador.

Advertencia: siga todas las instrucciones de seguridad e instalación correctamente para evitar daños graves. La instalación debe ser realizada por un profesional, contacte a un distribuidor.

### 02 VISIÓN GENERAL

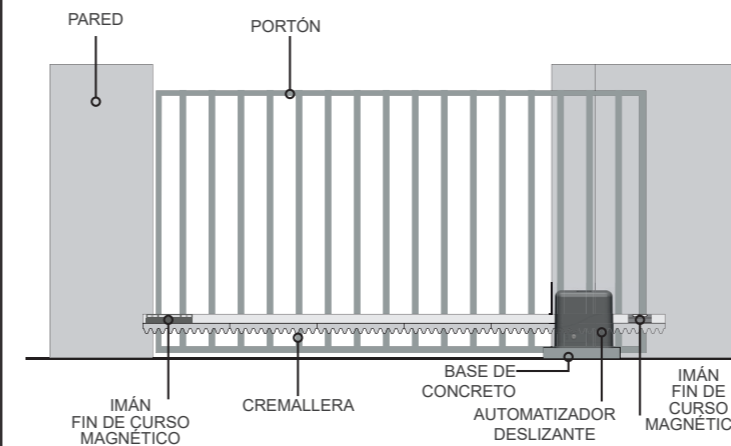

### 03 BASE DE REFUERZO

Deberá ser del tamaño necesario para el motor.

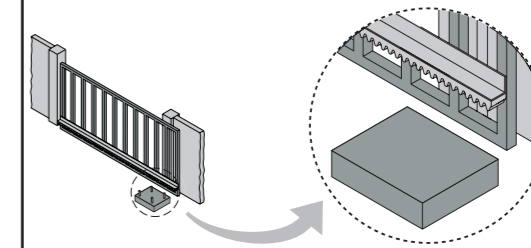

NOTA: El modo de fijación de la base lista es con plomo parabolt o plomo soldado (no incluido).

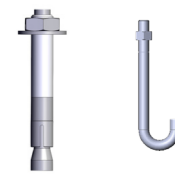

Para una fijación más específica, instalación del cremallera y también fijación del motor vea el video explicativo por el QR CODE:



### 04 INSTALACIÓN MECÁNICA

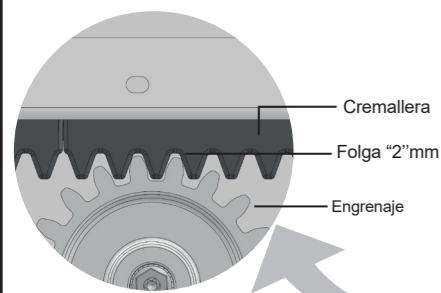

Fijar la cremallera en lo portón dejando un pequeño espacio entre dientes de 2mm.

Nota: Si se deja muy flojo, daña el equipo. Si se deja muy apretado provoca desgaste excesivo.

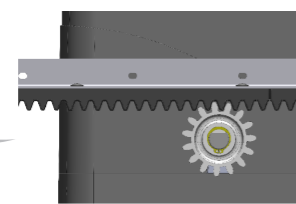

**ATENCIÓN!**  
No aplicar ningún tipo de lubricante (aceites / grasas) en el cremallera / engranaje.

### 05 INSTALACIÓN MECÁNICA

Observar cuando lo portón está totalmente abierta o cerrada

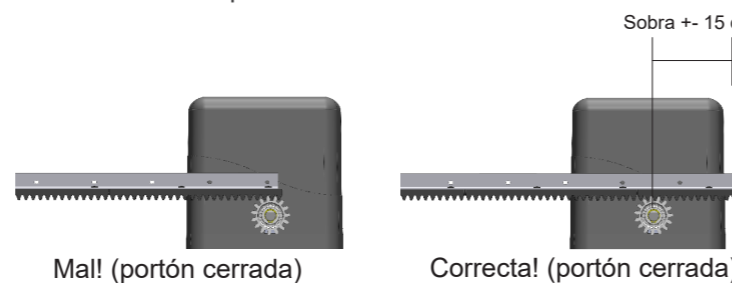

Para una instalación más específica, vea el video explicativo del QR CODE:



### 06 INSTALACIÓN MECÁNICA

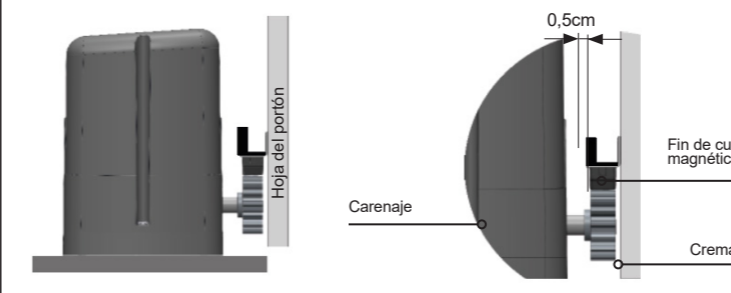

Para una instalación más específica, vea el video explicativo del QR CODE:



El final de carrera magnético debe quedar a una distancia máxima de 0,5 cm a partir de la cara externa del carenado.

### 07 INSTALACIÓN MECÁNICA

Fije los sensores de fin de curso en las extremidades de la cremallera utilizando los torcillos que los acompañan (Verifique la posición del sensor del motor). Después de la fijación, verifique el conector abrir y cerrar del portón.

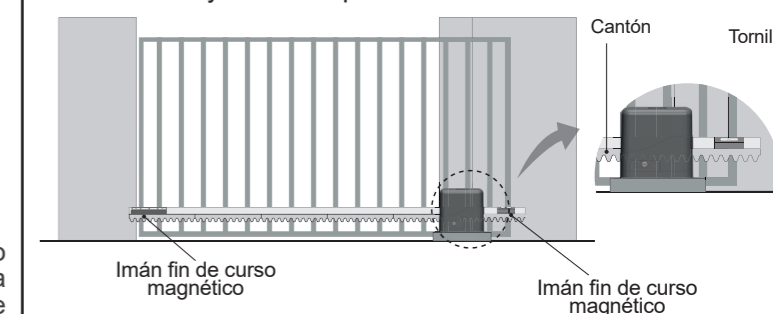

### 08 DESTRAVE MANUAL

En caso de falta de energía, puede cambiar fácilmente el equipo del modo automático al modo manual y viceversa, como se muestra en los ejemplos siguientes:

- utilice la llave que acompaña a su producto e inserte en la cerradura
- Gire la llave para desbloquear
- Tire de la palanca hasta el final.



Nota: Invertir el proceso anterior para volver al modo automático.

### 09 ESPECIFICACIONES TECNICAS

MODELO	KAZA 300 STD
Tensión nominal	127V-Hz/ 220v-60Hz
Potencia del motor Potencia aproximada de consumo	1/5 CV 400W-127V/ 350W-220V
Corriente nominal	3,5A/ 1,8A
Rotación del motor	1600rpm
Clase	2
Grade de protección IP	IPX4
Protector térmico del motor	150 °C
Carga	350N
Ciclos de operación	20 ciclos/ hora
Tiempo de apertura	12s

### 10 RECOMENDACIONES AL INSTALADOR

En caso de dudas con respecto al funcionamiento y / o instrucciones de este manual, consulte a su distribuidor.

10.1 ESPECIFICACIONES TECNICAS		
• Llave fija 8, 10, 13, 17 y 19mm	• Brocas de metal duro "1/4", 3/8", 3/8", 3/16" y 5/16"	• Soldador de estaño (remache de repuesto)
• Llave tipo cañón 8 y 10mm	• Taladro de impacto industrial	• Multímetro
• Llave Phillips	• Taladro común	• Trena (5m)
• Llave Allen 3mm	• Servicio de lavandería, de soldadura completa (máscara)	• Nivel
• Destornillador	• Soldador de estaño	• soporte
• Llave Torx "T25"		• Martillo
• Alicata de corte		• molinillo
• Alicata universal		• Los electrodos

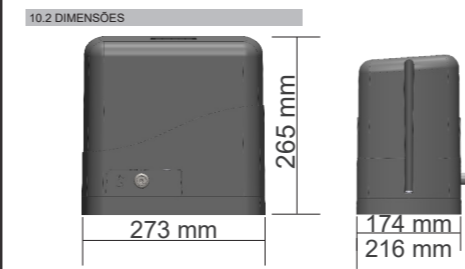

### TERMO DE GARANTIA

Los productos del segmento de Automatización y Seguridad tienen garantía de todas las partes, piezas y componentes contra eventuales defectos de fabricación por el plazo de 3 (tres) meses (garantía legal) más 9 (nueve) meses de garantía adicional, comprobada mediante presentación de nota fiscal de compra del producto por el consumidor final.

En caso de posible problema en el producto, éste deberá ser enviado a un distribuidor autorizado OMEGASAT para esta línea de producto, y si constatado defecto de fabricación, la reparación a criterio de OmeGasat, podrá incluir la sustitución de piezas o placas por nuevas o reacondicionadas equivalentes. Este producto y las piezas sustituidas se garantizará por el resto del plazo original.

La garantía perderá su validez si se produce alguna de las siguientes hipótesis:

- No se cumplen las especificaciones técnicas del producto y las recomendaciones del Manual de instalación en cuanto a las condiciones de aplicación y adecuación del local para la instalación, tales como la tensión eléctrica compatible con el producto, las características de uso, etc.
- los daños causados por accesorios o equipos acoplados al producto que no sean de la línea de productos de OmeGasat;
- haya ocurrido mal uso, mala conservación o si el producto ha sufrido cambios o modificaciones estéticas y / o funcionales, así como, si ha sido realizado por personas o entidades no acreditadas por OmeGasat;
- Cuando los daños del producto provengan de accidentes, siniestros, agentes de la naturaleza (rayos, inundaciones, derrumbamientos, etc.), humedad, tensión en la red eléctrica (sobre tensión provocada por accidentes o fluctuaciones excesivas de la red eléctrica), influencia de naturaleza química o electromagnética, debido al desgaste natural de las partes, piezas y componentes;
- cuando haya fallas en el funcionamiento normal del producto debido a la falta de limpieza y exceso de residuos, mala conservación, así como resultantes de la acción de animales (insectos, roedores o animales domésticos), o, debido a la existencia de objetos en su interior, ajenos a su funcionamiento y finalidad de utilización
- el certificado de garantía o el número de serie / lote se rasguen o presenten signos de adulteración.
- El producto ha sido violado y / o piezas no originales constatadas.
- Cuando no se presente la factura de compra del producto.
- En caso de que el consumidor solicite la atención domiciliar, deberá dirigirse al Servicio Autorizado más cercano para consultar la tasa de visita técnica. En caso de que se constata la necesidad de la retirada del producto, los gastos derivados, transporte, seguridad de ida y vuelta del producto, quedan bajo la responsabilidad del Consumidor.

Si no se detecta un defecto de fabricación y se identifican fallos de instalación o uso inadecuados, el consumidor deberá asumir los gastos. El transporte y el embalaje del producto quedan por cuenta y riesgo del comprador. Siendo estas las condiciones de este Término de Garantía complementaria, OmeGasat se reserva el derecho de alterar las características generales, técnicas y estéticas de sus productos sin previo aviso.

Nombre del Comprador:  
Firma del Comprador:  
N° de la factura:  
Fecha de la compra:  
Modelo: Lote:  
distribuidor:

### 11 ATENCIÓN



Lea atentamente este manual antes de instalar y / o operar el equipo. Recuerde entregarlo al responsable que operará el producto e informe para que lo guarde en un lugar seguro para futuras consultas y / o término de garantía.

- Este aparato no está destinado a la utilización por personas (incluyendo niños) con capacidades físicas, sensoriales o mentales reducidas, o por personas con falta de experiencia y conocimiento, a menos que hayan recibido instrucciones referentes al uso del aparato o estén bajo la supervisión de una persona responsable de su seguridad!
- Se recomienda que los niños sean vigilados para asegurar que no estén jugando con el aparato o el control remoto.
- Siga todas las instrucciones correctamente. ¡El mal uso del aparato puede ocasionar lesiones graves!
- Al accionar el aparato por interruptor fijo (botoeira) asegúrese de que haya una visibilidad total del funcionamiento. Asegurar que tenga una altura mínima de 1,5 metros de altura relativa al suelo. No permita que los niños jueguen con controles fijos o móviles.

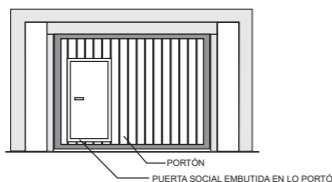

### 12 Advertencias de seguridad!

- Para la seguridad del usuario, es obligatorio instalar el dispositivo de seguridad (fotocélula). Este accesorio de seguridad no acompaña el kit del automatismo, se vende por separado, consulte a su instalador y / o distribuidor.
- Para la alimentación de este automatizador, es obligatorio el uso del cable de alimentación con revestimiento policloropreno (designación código 60245 iec 57) en la instalación. Este elemento no acompaña el kit del producto y debe adquirirse por separado.
- Verifique la instalación con frecuencia para ver si hay desequilibrios y signos de desgaste o daños en los cables, resortes y montaje. ¡No utilizar en caso de reparación o ajuste!
- ¡Apague la alimentación cuando se realiza la limpieza u otro servicio!

#### ATENCIÓN

En la instalación de motor trifásico es obligatorio el uso de "relé de falta de fase".  
¡La no utilización implicará la pérdida de la garantía si ocurre la quema del motor!

## OMEGASAT

### Segurança

30007737 REV04



ISO 9001



www.omegasat.com.br

POST VENTA: (35) 3055-8585

